

Montage-Anleitung LEGI-Steinzaun *R fit R+K*

① Montage der LEGI-Doppelpfosten RP.D fit / Einhängen der LEGI-Gitter R-S

① Montage der Pfosten

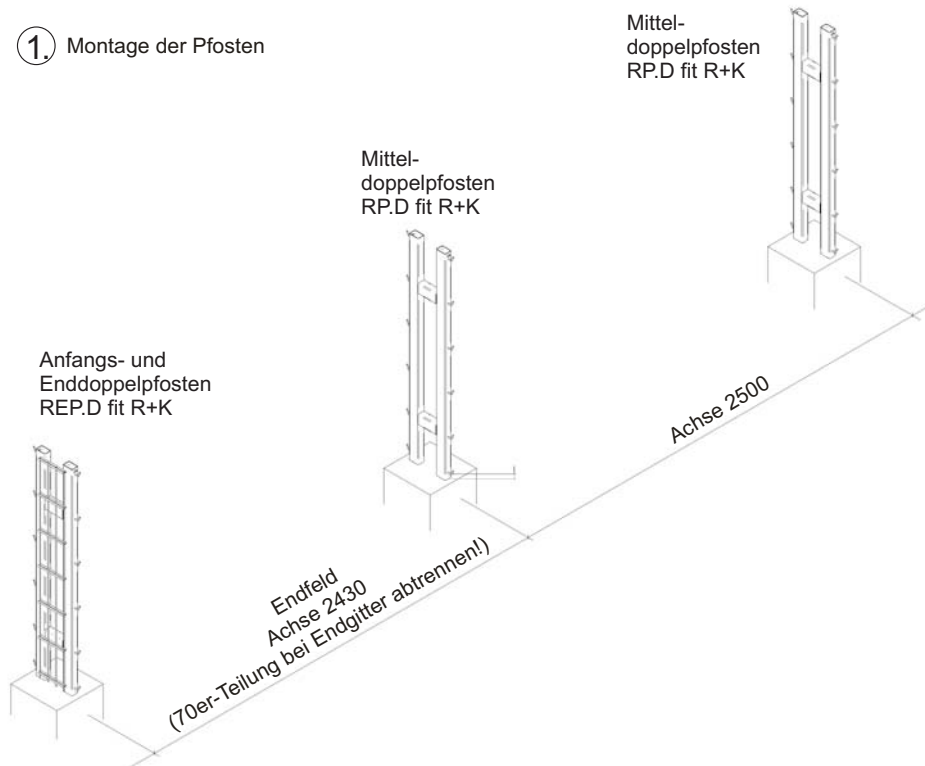

ACHTUNG!

Bei Achsabstand 2500 im Endfeld Distanzblock für Anfangs- und Enddoppelpfosten mitbestellen!

Im Bereich des Steinzauns ist zumindest eine verdichtete Schottertragschicht vorzusehen, so dass Setzungen der Steinfüllung vorgebeugt wird.

② Einhängen der Gitter

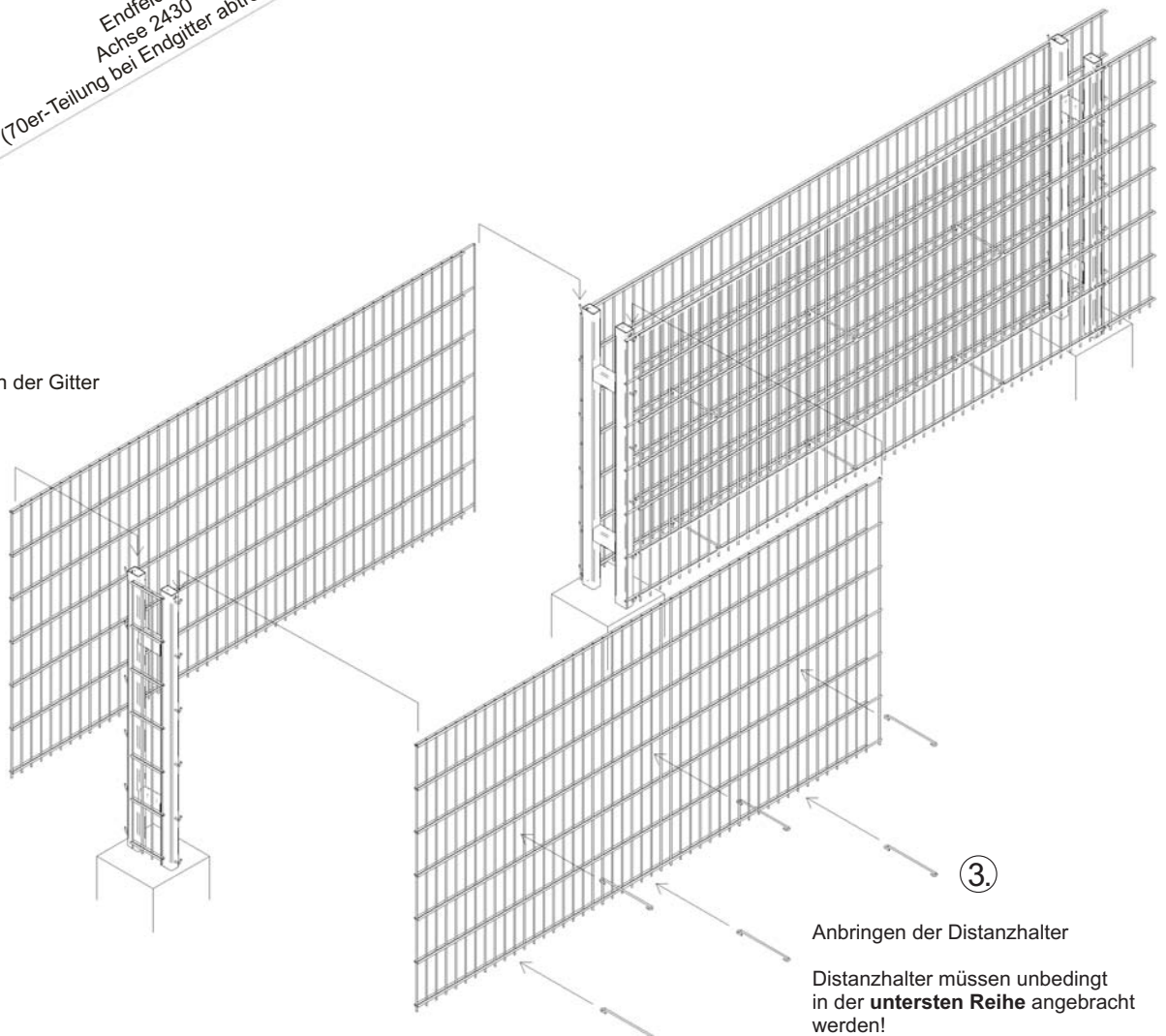

Konstruktionsänderungen behalten wir uns vor.

ges. geschützt

② Montage der Klemmrohre und fit-Kappen / Befüllen des Korbes

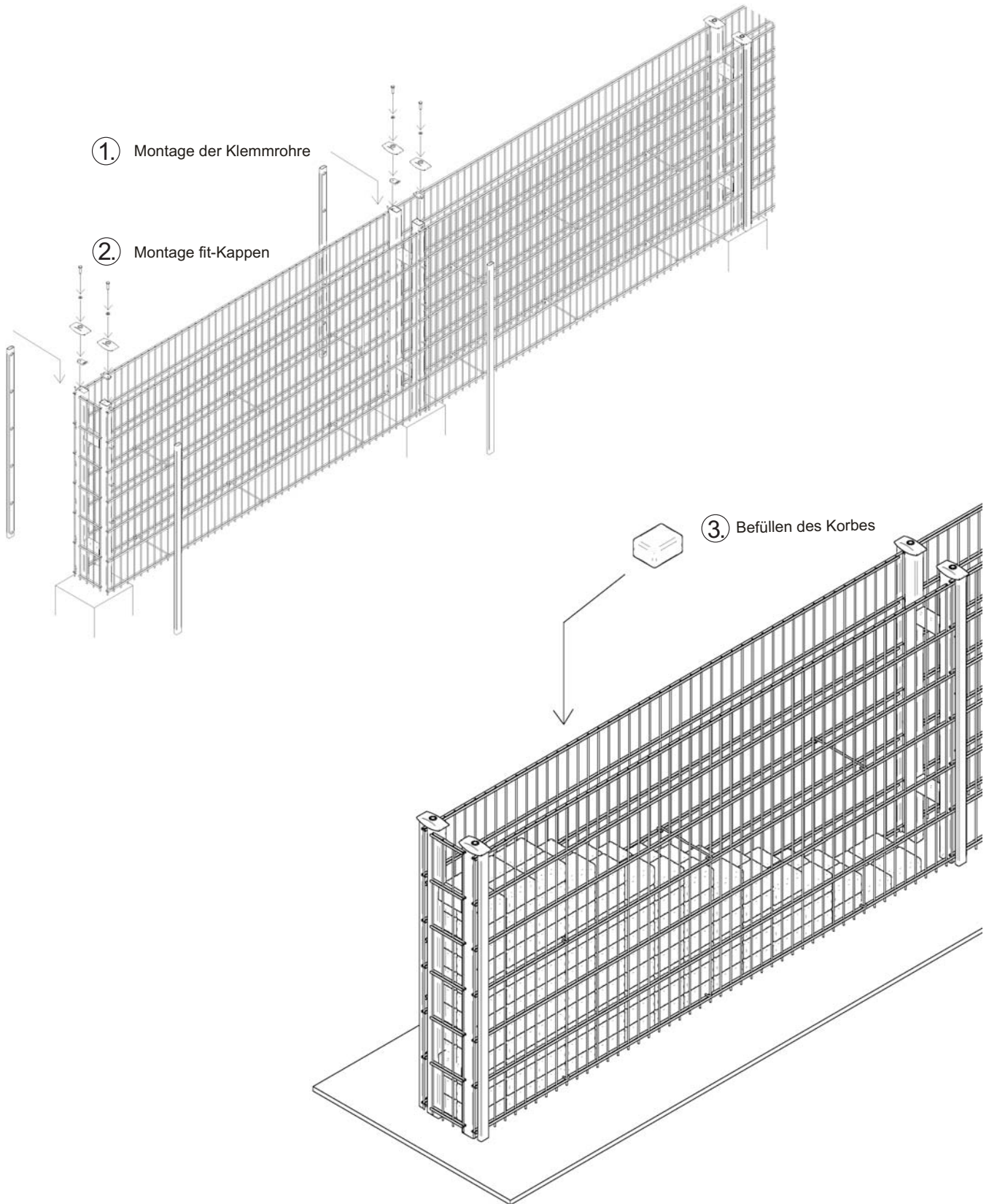

ges. geschützt

Konstruktionsänderungen behalten wir uns vor.

③ Einhängen der Deckelgitter

① Einhängen der Deckelgitter

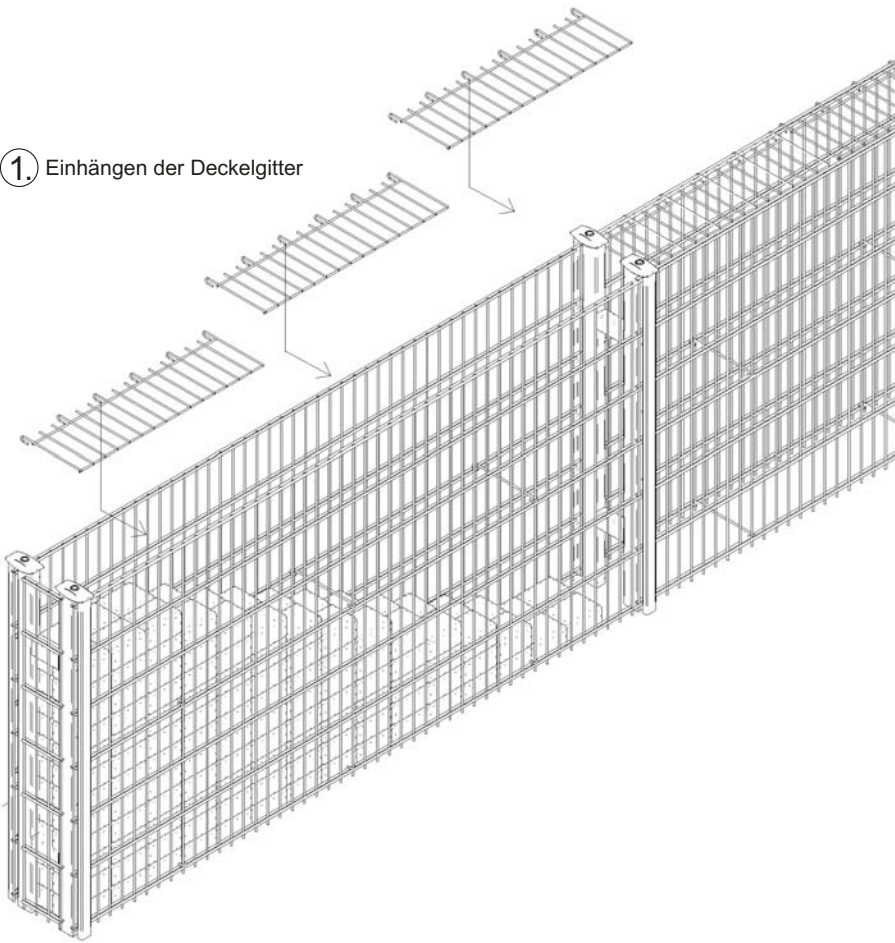

② Fertig montiert

Anfangs-/End-
doppelpfosten
REP.D fit R+K

Mittel-
doppelpfosten
RP.D fit R+K

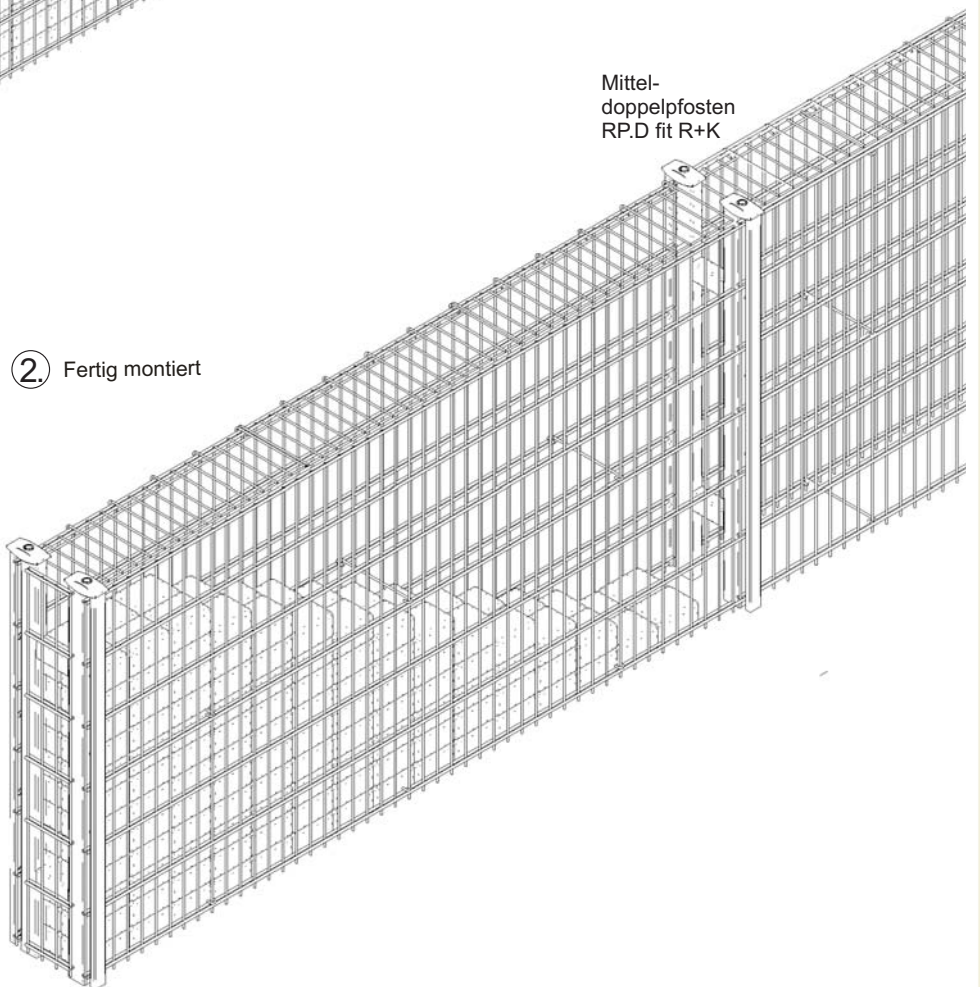

ges. geschützt

Konstruktionsänderungen behalten wir uns vor.

④ Befestigung der Deckelgitter / Anbringen der Distanzhalter

①.

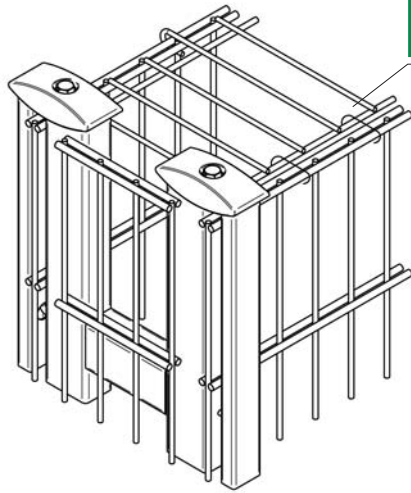

Detail:
Anfangs- und
Enddoppelpfosten
REP.D fit R+K

②.

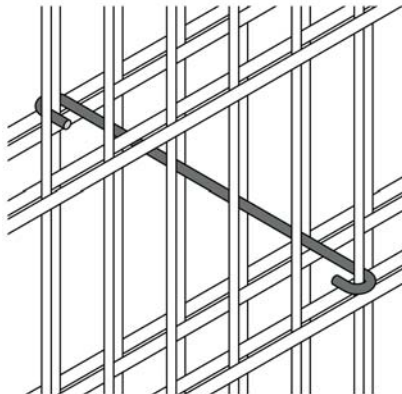

Einhängen der Distanzhalter
zuerst mit langer Seite.
Gitter drücken, um kurze
Seite einzuhängen.

③.

Anordnung der Distanzhalter:
Je Gitter 3 - 4 Distanzhalter in der Länge
bei einer Höhenraasterung von 400 - 600 m.

Mit Deckel

ohne Deckel

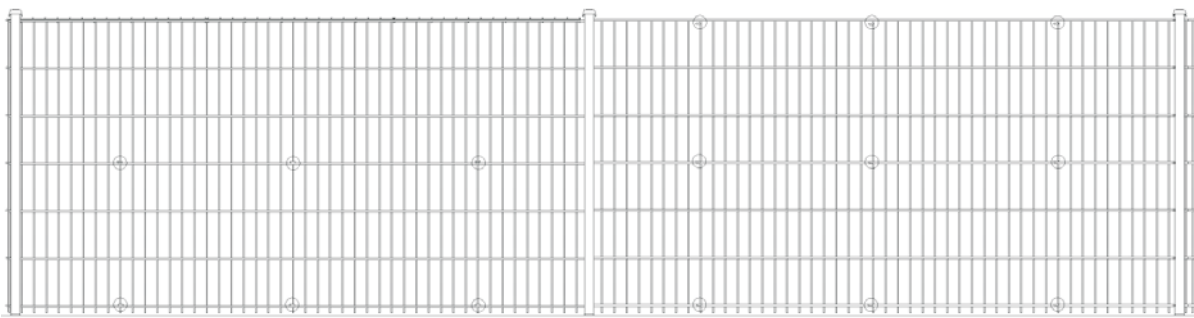

Konstruktionsänderungen behalten wir uns vor.

ges. geschützt